

DYMO LetraTag 100-H

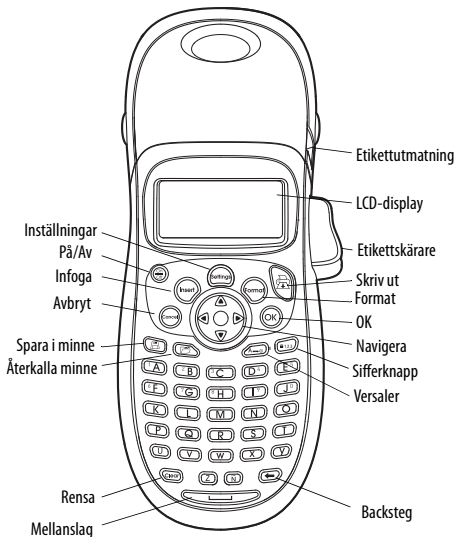

Figur 1 LetraTag Märkmaskin

Om din nya märkmaskin

Med din nya DYMO LetraTag™ märkmaskin kan du skapa ett brett urval självhäftande etiketter av hög kvalitet. Du kan skriva ut etiketter i en mängd olika storlekar och stilar. Märkmaskinen använder DYMO LetraTag (LT) 12 mm etikettkassetter. LT-kassetterna finns med plasttejp och vit påstrykningstejp.

Besök www.dymo.com för information om var du kan köpa etiketter och tillbehör till din märkmaskin.

Garantiregistrering

Fyll i garantiregistreringen och skicka tillbaka den till rätt kundtjänstadress inom sju dagar. Besök www.dymo.com/registration för information eller för att registrera online.

Komma igång

Följ anvisningarna i detta stycke för att skriva ut din första etikett.

Koppla in strömmen

Märkmaskinen drivs med vanliga batterier. För att spara energi stänger märkmaskinen av sig automatiskt efter två minuters inaktivitet.

Sätta i batterierna

Märkmaskinen använder fyra alkaliska batterier av AA-storlek.

För att sätta i batterierna

1. Ta bort luckan till batterifacket. Se Figure 1.

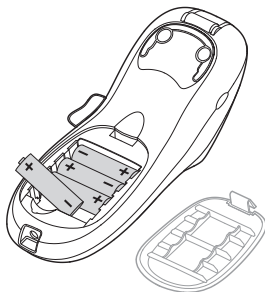

Figure 1

2. Sätt i batterierna enligt polaritetsmärkningen (+ och -).
3. Sätt tillbaka luckan till batterifacket.

! Ta ur batterierna om märkmaskinen inte ska användas under en längre tid.

Sätta i etikettkassetten

En etikettkassett levereras tillsammans med märkmaskinen. Besök www.dymo.com för information om hur man köper fler kassetter.

För att sätta i etikettkassetten

1. Tryck och släpp luckan för etikettkassetten för att öppna etikettfacket. Se Figure 2.



Figure 2

2. Sätt i kassetten med etiketten placerad mellan skrivhuvudet och tryckrullen. Se Figure 3.

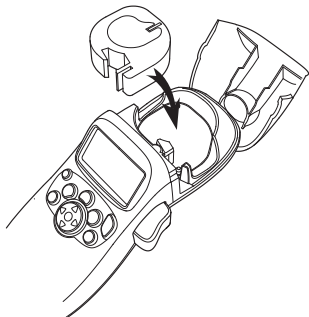





Figure 3

3. Tryck försiktigt tills den klickar fast.
4. Stäng luckan för etikettkassetten och tryck på  för att slå på märkmaskinen.

Välja språk

Första gången du slår på märkmaskinen blir du ombedd att välja språk. Som standard är engelska inställt. Språket som du väljer bestämmer vilka tecken och datumformat som maskinen kommer att använda.

För att välja språk

1. Tryck på , använd pilarna för att välja **Language** och tryck sedan på .
2. Använd pilarna för att välja vilket språk du vill ha och tryck på .

Ställa in datum och tid

Du måste ställa in datum och tid i märkmaskinen så att datumet är rätt när du väljer att automatiskt infoga datum på etiketten.

Standardformatet för datum och tid beror på vilket språket som har valts i märkmaskinen. Amerikansk engelska använder datumformatet MMM-DD-ÅÅ och 12-timmars format; alla andra språk använder DD-MMM-ÅÅ och 24-timmars formatet.

För att ställa in datum och tid

1. Tryck på .
2. Använd pilarna för att välja **Set Date** och tryck sedan på . Det standardinställda datumet visas.



3. Använd vänster och höger pil för att flytta markören över varje inställning (månad, dag, år) och använd upp- och nedpilen för att öka eller minska värdet.

4. Tryck på  när du är klar. Standardinställd tid visas nu.

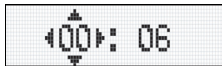

5. Använd vänster och höger pil för att flytta markören över varje inställning (timmar och minuter) och använd upp- och nedpilen för att öka eller minska värdet.
6. Tryck på  när du är klar.

Skriva ut din första etikett

Nu kan du skriva ut din första etikett.

För att skriva ut en etikett



1. Mata in text för att skapa en enkel etikett.
2. Tryck på .
3. Tryck på etikettskäraren för att klippa av den.

Grattis! Du har just skrivit ut din första etikett. Läs vidare för att lära dig mer om de olika möjligheterna som finns för att skapa etiketter.

Lära känna märkmaskinen

Lär dig var de olika funktionerna finns och var knapparna sitter. Se figur 1 på insidan av omslaget. Följande avsnitt beskriver utförligt varje del.

På/Av

Knappen  stänger av och slår på märkmaskinen. Efter två minuters inaktivitet stängs strömmen av automatiskt. Den senast skapade etiketten lagras i minnet och visas på displayen när du slår på den igen. Den stilinställning som användes sist återställs också. Du kan också trycka på  för att avbryta en utskrift och återgå till redigeringsläget.

LCD-display

Du kan skriva upp till 100 tecken och mellanslag på en etikett; displayen kommer däremot enbart att visa en liten del av tecknen. Och nu, med DYMOs exklusiva grafiska display, visas alla format som du lägger till på en gång. Till exempel: kursivstilen och den avrundade ramen i Figure 4 syns klart och tydligt.

Funktionssymboler visas högst upp i displayen för att informera dig om att en funktion är vald. (Se Figure 4.)

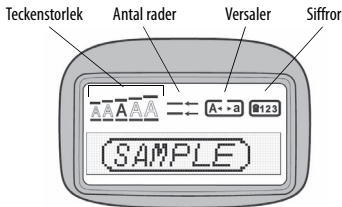



Figure 4

Versaler

Med tangenten  slår du av och på skrivning med versaler. När läget för versaler är aktiverat så visas symbolen för detta på displayen och alla bokstäver som du matar in skrivs med versaler. Standardinställningen är versaler. När detta läge stängs av så visas all text som matas in med små bokstäver.

Sifferknapp

Tangenten  ger tillgång till siffrorna som finns under tangenterna A till J. När sifferläget aktiveras så visas symbolen för det på displayen och siffrorna 1 till 0 visas när du trycker på bokstäverna A till J. Sifferläget är som standard inaktiverat.

Backsteg

Tangenten  raderar tecknet till vänster om markören.

Rensa

Tangenten  raderar etiketttexten och formatet.

Navigeringspilar

Du kan granska och redigera din etikett genom att använda vänster och höger piltangent på navigeringsknappen. Det går att navigera i menyn med hjälp av upp- och nedpilarna, och sedan trycka på  för att välja.

Avbryt

Med tangenten  stänger du menyn utan att välja en funktion eller för att avbryta en åtgärd.

Inställningar

Tangenten  visar teckenstorleken, stilen och undermenyer för ramar. Dessa formatfunktioner finns beskrivna längre fram i denna bruksanvisning.

Infoga

Med tangenten  kan du infoga symboler, en ny rad eller datum på din etikett.

Extra

Tangenten  visar undermenyerna för förhandsgranskning, datuminställning, språk samt inställning av utskriftsupplösning. Dessa funktioner finns beskrivna längre fram i denna bruksanvisning.

Formatera etiketter



Du kan välja ur en mängd av olika formateringsalternativ för att förbättra utseendet på dina etiketter.

Ändra teckenstorleken

Det finns fem olika teckenstorlekar att välja mellan: Extra liten, Liten, Medium, Stor samt **Extra stor**.

När du väljer en storlek så kommer alla tecken att skrivas ut med den storleken.

För att ställa in teckenstorleken

1. Tryck på tangenten .
2. Använd upp- och nedpilarna för att välja **Size** och tryck sedan på .
3. Använd upp- och nedpilarna för att välja önskad storlek och tryck sedan på .

Lägga till teckenstilar



Du kan välja mellan sex olika teckenstilar:

AaBb	Normal
AaBb	Fetstil
<i>AaBb</i>	Kursiv
AaBb	Kontur
AaBb	Skuggad
◁∞∩∪	Liggande

Figure 5

När du väljer en stil så används den på alla tecken. Stilar kan användas tillsammans med alfanumeriska tecken och vissa symboler.



För att ställa in teckenstilen

1. Tryck på .
2. Använd upp- och nedpilarna för att välja **Style** och tryck sedan på .
3. Använd upp- och nedpilarna för att välja stil och tryck sedan på .

Skapa etiketter med två rader

Du kan skriva ut max två rader på en etikett.

För att skriva ut en etikett med två rader

1. Skriv texten på den första raden och tryck på .
2. Använd upp- och nedpilarna för att välja **Second Line** och tryck sedan på . En symbol för flera rader infogas vid slutet av den första raden. Symbolen skrivs inte ut på etiketten.
3. Skriv in texten på den andra raden.

Lägga till datum

Du kan infoga datumet på etiketten. Datumformatet är MMM-DD-ÅÅ (US) eller DD-MMM-ÅÅ (Europa) beroende på märkmaskinens version.

För att infoga datumet

1. Tryck på .
2. Välj **Date** och tryck på .

Lägga till ramar och stryka under text

Du kan framhäva texten ännu mer genom att välja en ram eller understrykning.













	Understryken
	Fyrkantig
	Spetsig
	Avrundad
	Krokodil
	Taggig
	Tåg
	Hjärtan
	Blommor

Figure 6

En etikett kan vara understruken eller inramad, men inte tillsammans.

För att lägga till understrykning eller en ram

1. Tryck på .
2. Välj **Borders** och tryck på .
3. Välj understrykning eller ram och tryck på .

På etiketter med två rader så är bägge raderna understrukna. Med ramstilen så omges alla rader av en ram.

Använda symboler och specialtecken

Symboler och andra specialtecken kan också infogas på etiketter.

Lägga till symboler

Märkmaskinen kan hantera den utökade symboluppsättningen som visas i .

För att infoga en symbol

1. Tryck på , välj **Symbols** och tryck på . Den första raden med symboler i tabellen visas på displayen.
2. Använd pilarna för att flytta till symbolen som du vill använda. Med vänster och höger pil flyttar man i sidled i raden med symboler. Upp- och nedpilarna rullar vertikalt genom raderna med symboler.
3. Tryck på  när du har hittat symbolen för att infoga den på etiketten.

Lägga till internationella tecken

Märkmaskinen kan också hantera den utökade uppsättningen med latinska tecken med hjälp av RACE-tekniken. Precis som på knappatsen på en mobiltelefon så bläddrar den bland tecknen som finns under tangenten, om du trycker på den i mer än en sekund. För att infoga tecknet, släpp tangenten när det önskade tecknet visas.

A	€	\$	¢	£	¥
B	@	&	#	%	‰
C	!	?	¡	¿	—
D	'	"	,	.	;
E	'	:	/	\	
F	+	-	*	÷	√
G	^	~	≈	=	≠
H	±	<	>	≤	≥
I	()	{	}	•
J	[]	°	§	∞
K	α	β	γ	δ	ε
L	η	λ	μ	π	ρ
M	σ	ω	Δ	Θ	Σ
N	Φ	Ω	½	¼	¾
O	0	1	2	3	4
P	5	6	7	8	9
Q	0	1	2	3	4
R	5	6	7	8	9
S	©	®	™	€	♻️

T	ⓘ	↑	↓	→	←
U	😊	😞	😌	♥	✿
V	🚶	☎	📞	✂	📖
W	👉	👈	👆	👇	👋
X	⚠	☠	🍷	⚠	🚚
Y	📄	🖋	✉	✈	📁
Z	📁	📁	📄	📄	📱
AA	🖨	🖱	💻	💾	🖨
AB	📎	💰	🍷	⌚	🔑
AC	✂	📢	📺	🎬	🎧
AD	♿	🚶	🚶	🎵	🎵
AE	👁	📺	✓	✗	☔
AF	🕒	📅	🚫	🌙	🍎
AG	🚲	☕	🍵	📦	🍷
AH	🔪	🔪	🔧	🔪	🔪
AI	🚗	🚚	🚚	🚚	🚲
AJ	🚲	⚓	🚲	🚲	🚲
AK	♿	🌐	🚫	📶	🚶
AL	🚶	📄	👋	🐾	🐾
AM	🐟	🐟	🐾	🐾	🐾

Om du till exempel har valt franska och håller bokstaven **a** intryckt, så visas

a à â æ och så vidare genom alla tillgängliga varianter. Teckenvarianterna och i vilken ordning de visas beror på vilket språk du har valt.

Utskriftsalternativ

Du kan förhandsgranska etiketten och justera utskriftsskärpan.

Förhandsgranska etiketter

Det går att förhandsgranska texten eller formatet på etiketten innan du skriver ut den. En etikett med två rader förhandsgranskas som en enradig etikett med radbrytning mellan de två raderna.

För att förhandsgranska din etikett

1. Tryck på .
 2. Välj **Preview** och tryck på .
- Texten på etiketten rullar fram på displayen.

Justera utskriftskontrasten

Du kan ställa in utskriftskontrasten för att finjustera utskriftskvaliteten på etiketten.

För att ställa in kontrasten

1. Tryck på .

2. Välj **Set Contrast** och tryck på .
3. Använd pilarna för att välja en kontrast och tryck sedan på .



Använd minnesfunktionen för etiketter

Märkmaskinen har en kraftfull minnesfunktion som gör att du kan lagra text från upp till nio etiketter som används ofta.

Lagra etiketttext

Du kan lagra upp till nio specifika etiketter som används ofta.

För att lagra den nuvarande etiketttexten

1. Tryck på .
Det första minnesfältet visas.
 2. Använd pilarna för att flytta i fälten. Du kan lagra ny text på något av minnesplatserna.
 3. Välj en minnesplacering och tryck på .
- Texten sparas och du kommer tillbaka till etiketten.

Hämta upp sparade etiketter

Du kan enkelt hämta fram etiketter som är lagrade i minnet för att använda dem senare.

För att hämta upp etiketter

1. Tryck på .

Den första minnesplaceringen visas likadant som för lagring av en etikett eller ett format.

2. Använd pilarna för att välja etiketten som ska hämtas och tryck sedan på .

För att rensa en minnesplacering, hämta först upp etiketten och tryck sedan på .

Skötsel av din märkmaskin

Din märkmaskin är tillverkad för att ge en lång och problemfri funktion, samtidigt som den behöver obetydligt underhåll.

Rengör märkmaskinen då och då så att den fortsätter att fungera ordentligt. Gör rent skärbladet varje gång du byter etikettkassett.

För att rengöra skärbladet

1. Ta ur etikettkassetten.
2. Placera spetsen på en kulspetspenna eller blyertspenna på den L-formade delen enligt Figure 7 och tryck den nedåt.

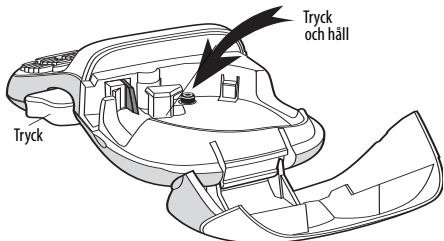

Figure 7

3. Samtidigt som du trycker ner den L-formade delen ska du trycka in etikettskärarens handtag för att frilägga skärbladet.
4. Använd en bomullstuss och alkohol för att göra rent bägge sidor på bladet.
5. Släpp etikettskärarens handtag.

! Du kan också följa denna procedur om skärbladet fastnar i utskjutet läge och inte går tillbaka.

För att rengöra skrivhuvudet

- ◆ Gör rent skrivhuvudet med hjälp av rengöringsverktyget som sitter på insidan av locket till etikettfacket.
Kontakta DYMO:s kundtjänst om du inte har ett rengöringsverktyg (<http://support.dymo.com>).

Felsökning

Läs igenom de möjliga lösningarna nedför om det uppstår något problem vid användningen av märkmaskinen.

Problem/Felmeddelande	Lösning
Tom display	<ul style="list-style-type: none">• Kontrollera att märkmaskinen är påslagen.• Byt ut tomma batterier.
Dålig utskriftskvalitet	<ul style="list-style-type: none">• Byt batterier.• Kontrollera att etikettkassetten är riktigt isatt.• Gör rent skrivhuvudet.• Byt ut etikettkassetten.
Etikettskäraren klipper inte av ordentligt	Rengör skärbladet. Se Skötsel av din märkmaskin .
Skriva ut	Ingen åtgärd krävs. Meddelandet försvinner när utskriften är klar.
För många tecken	
Antal tecken i buffert överstiger tillåtet antal.	Radera några eller alla tecken i bufferttexten.

Problem/Felmeddelande	Lösning
Låg batterinivå Batterierna är nästan tomma.	Byt batterier.
Tejpen har fastnat Motorn stannar på grund av att etiketten har fastnat.	<ul style="list-style-type: none">• Ta bort etiketten som sitter fast och byt ut etikettkassetten.• Rengör skärbladet.

Om du ändå behöver hjälp, kontakta DYMO kundtjänst (<http://support.dymo.com>).

Synpunkter om dokumentationen

Vi arbetar fortlöpande med att framställa dokument av högsta kvalitet för våra produkter. Vi är tacksamma för dina synpunkter. Skicka oss dina kommentarer eller förslag angående våra bruksanvisningar. Inkludera följande information när du skickar oss dina synpunkter:

- Produktnamn, modellnummer och sidnummer i bruksanvisningen.
- En kortfattad beskrivning av de anvisningar som är felaktiga eller otydliga, områden som kräver mer information och så vidare.

Vi välkomnar också förslag om andra teman som du anser nödvändiga i denna dokumentation.

Skicka e-post till: **documentation@dymo.com**

Kom ihåg att denna e-postadress enbart ska användas för att skicka synpunkter om dokumentationen. Om du har frågor som rör tekniska delar, kontakta kundtjänst.

Miljöinformation

Den utrustning du köpt har krävt att naturtillgångar utvunnits för och använts vid framställningen. Den kan innehålla ämnen som är skadliga för hälsa och miljö.

För att undvika att ämnena sprids i vår miljö och för att minska trycket på naturtillgångarna uppmanar vi dig att använda lämpligt återvinnings-system. Dessa system återvinner eller återanvänder det mesta av materialen i din utrustning på ett säkert sätt.

Symbolen med överkorsad tunna som finns i enheten är en uppmaning till dig att använda sådana system.



Om du behöver mer information om system för insamling, återanvändning och återvinning ber vi dig kontakta din lokala eller regionala miljömyndighet.

Du kan även kontakta oss för mer information angående miljöarbetet med våra produkter.

Denna produkt är CE-märkt enligt EMC-direktivet och lågspänningsdirektivet, och är tillverkad för att uppfylla

följande internationella standarder:

US FCC Class B Compatibility

Säkerhet - EN 60950, IEC 950, UL 1950

EMC-kompatibilitet EN 61000 3-2/3; EN 61000 4-2/3/4/5/6/8/11; ENV 50204;

EG immunitetskrav - EN 55024 & Tillägg A1, A2 Elektromagnetisk kompatibilitet (EMC) - Utrustning för informationsbehandling, Immunitet mot elektromagnetiska störningar

Emission EN 61000-6-3: Elektromagnetisk kompatibilitet (EMC) Del 6-3: Generella fordringar

Emission från utrustning i bostäder, kontor, butiker och liknande miljöer.

RoHS 2002/95/EC